

# Control Acceso Facial

## SAT-CAF-267T

### Guía de inicio rápido

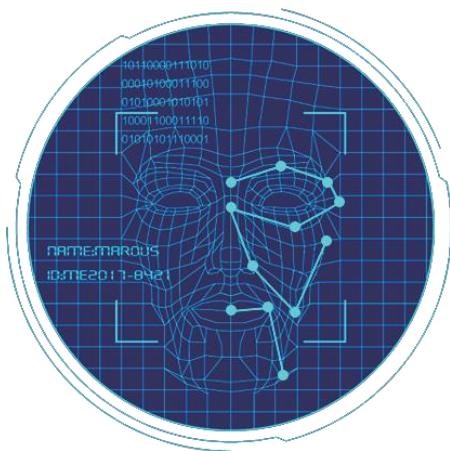

Lea atentamente la Guía de inicio rápido antes de utilizar el producto y guárdelo.

## Acerca de este Manual

- Utilice este manual como guía. Las fotos, gráficos, iconos, etc. proporcionados en el manual son sólo para fines explicativos, y pueden diferir de los productos específicos. Por favor, prevalezca en especie.
- Este manual puede actualizarse más adelante para la actualización del producto u otras necesidades de solicitud; Para la última versión, póngase en contacto con nuestras ventas posteriores.

## Declaración de responsabilidad

- En la máxima medida permitida por la ley, el producto descrito en este manual (hardware, software, firmware, etc. incluido) se proporciona "tal cual", No se hacen garantías expresas o garantías implícitas por nosotros, incluyendo pero no limitado a su comercialización, satisfacción de calidad; especial de propósito o servicio, no infracción de derechos de terceros; Ninguna responsabilidad es prohibida por nosotros por cualquier daño especial, colateral, incidental o indirecto causado por el uso de nuestro manual o producto, incluyendo pero no limitado a la pérdida de beneficios comerciales, fecha o pérdida de archivo.
- En cuanto al producto con acceso a Internet, el uso del producto será totalmente bajo sus propios riesgos. Nuestra empresa no asumirá ninguna responsabilidad por el funcionamiento anormal, fugas de privacidad u otros daños resultantes de ataques de hackers de ataque cibernético, inspección de virus u otros riesgos de seguridad de Internet; sin embargo, nuestra empresa proporcionará soporte técnico oportuno si es necesario.
- Los enfoques reglamentarios están influenciados por las jurisdicciones. Antes de usar este producto, consulte todas las leyes pertinentes en su jurisdicción para asegurarse de que su uso confirma las leyes aplicables. Si el producto se utiliza con productos ilegales o se utiliza para otros fines indebidos, como la violación de los derechos de terceros, la empresa no asumirá ninguna responsabilidad.
- En caso de conflicto entre este manual y la ley aplicable, prevalecerán las disposiciones legales.

## Apariencia del producto



## Interfaz de Puertos

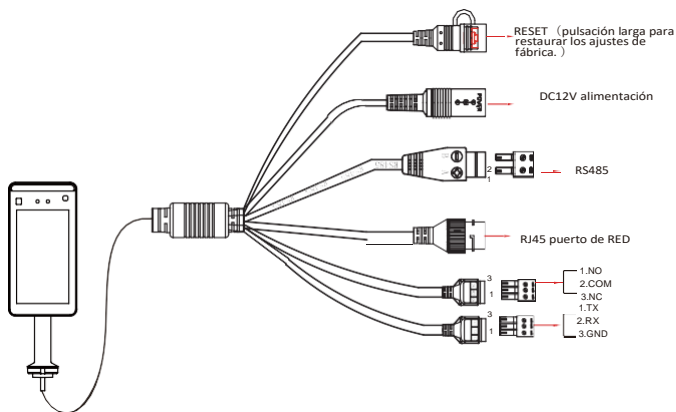

## Instalación

### Instalación del dispositivo en la puerta:

- Abra un agujero con un diámetro de D a 35 mm en la puerta, y la posición de recomendación es de 1/3 a 1/4 desde el extremo de entrada.
- Inserte el soporte de montaje del equipo en la abertura de la puerta y fije la tuerca del equipo desde el interior de la puerta.
- Ajuste el dispositivo a un ángulo adecuado (ángulo entre 5º -15º vertical).

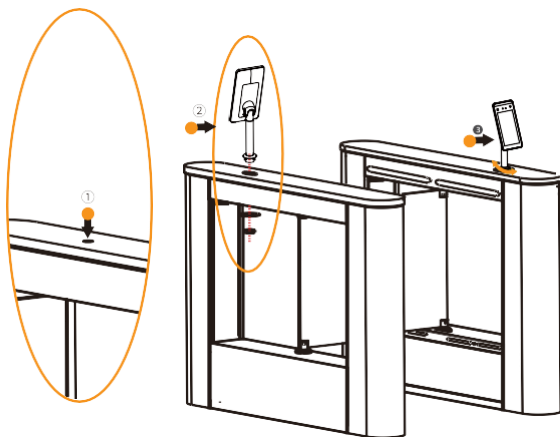

### Arranque:

De acuerdo con la introducción de la interfaz de cable, conecte el dispositivo a la red para que el dispositivo y el ordenador de configuración estén bajo el mismo router y encienda.

## Instalación de la Plataforma

Paso 1: Bajo el sistema operativo Windows, haga doble clic en "SDP2000\_ VX. X. X.exe", introduzca la contraseña de instalación "123456", haga clic en "Siguiente" y siga las indicaciones para realizar la instalación.

Paso 2: Una vez completada la instalación, el escritorio muestra el icono de la plataforma SDP2000 Sever.

# Iniciar Sesión



Paso 1: Haga doble clic en el escritorio " " para entrar en la interfaz de inicio de sesión. Se recomienda el navegador Google Chrome o Firefox).

Paso 2: Ingrese el nombre de usuario "admin", contraseña "admin", y haga clic en "Iniciar sesión" para iniciar sesión en la plataforma LAN.

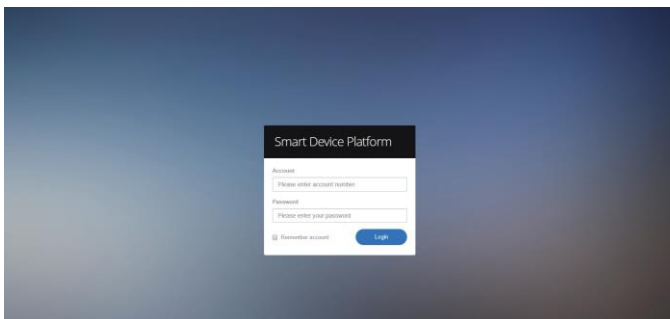

# Añadir dispositivo

Paso 1: Después de iniciar sesión en la plataforma, marque "Dispositivo - Dispositivo de escaneo".

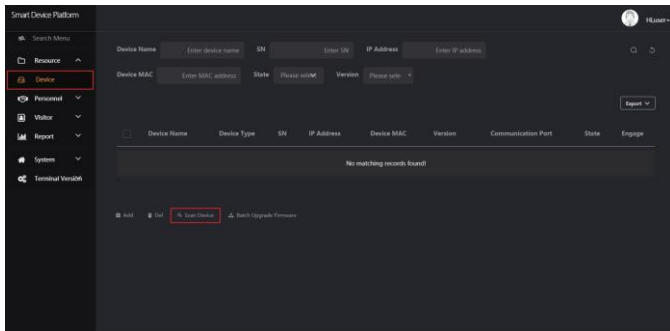

Paso 2: Seleccione el dispositivo, haga clic en " " para modificar la IP del dispositivo y haga clic en "Enviar".

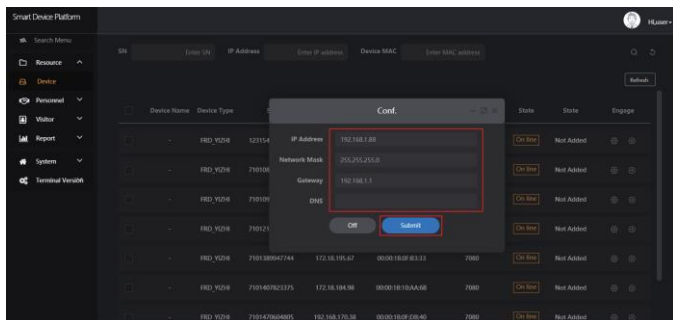

El dispositivo se enciende "DHCP" de forma predeterminada después de salir de fábrica. Si el dispositivo no está conectado a un servidor DHCP, pero DHCP está configurado en "Encendido", los valores predeterminados son los siguientes:  
 Dirección IP: "192.168.1.88" Mascara de Sub red: 255.255.255.0 Puerto: "7080"

Paso 3: Seleccione el dispositivo y haga clic en "⊕" o "⊕" agregar", seleccione el área y haga clic en "Establecer".

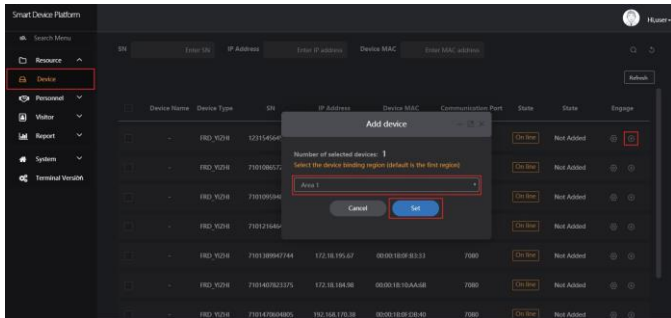

## Configuración del Dispositivo

Después de iniciar sesión en la plataforma, ingrese la interfaz "Dispositivo" y haga clic en  "para configurar el parámetro básico y otro parámetro de red, remoto, función y eliminar el dispositivo.

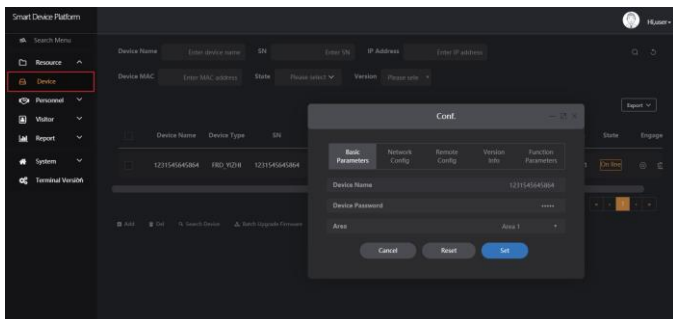

Ajustes de medición de temperatura:

En la interfaz de la lista de dispositivos, haga clic en  "Parametros de Funcion", "Temperature Check", ajuste "Alarm Temperature" y haga clic en "Set" para completar la configuración.

**Nota:** "Temperature Check" está habilitada por defecto en "37,30 C"

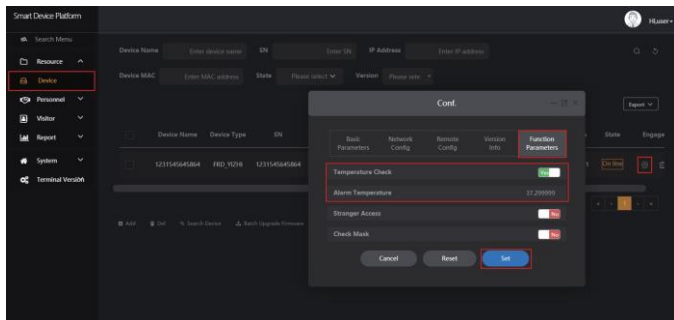

# Importación de Biblioteca de caras

Paso 1: [Importar imágenes de personal en lotes] Después de iniciar sesión en la plataforma, haga clic en "Personal - Personal - Importar imágenes de personal en lotes"

-Seleccionar imágenes - "Subir" y las imágenes se añaden al dispositivo.

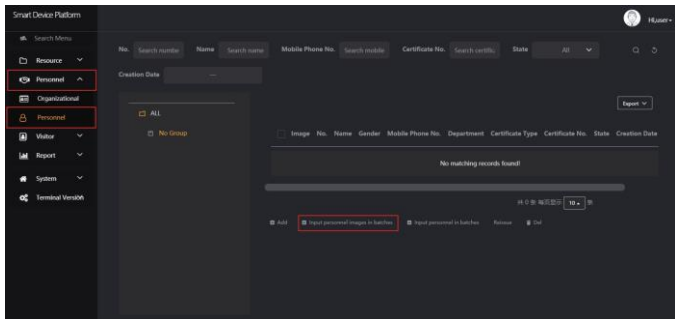

[Mejorar la información del personal en lotes] Al importar imágenes en lotes, las imágenes deben cumplir los siguientes requisitos:



Nota 1. El formato de nombre de la imagen se puede establecer como: nombre.jpg, nombre de departamento nombre.jpg, nombre departamento nombre personal

number.jpg (el nombre del departamento debe existir en el sistema; el número de personal debe ser único).

2. Asegúrese de tener una imagen clara de la cara y el tamaño total debe ser inferior a 80M.

Paso 2: Haga clic en "Importar personal en lotes - lote añadir personas templates.xls", descargar "Plantillas", ingrese información de personal en la plantilla de acuerdo con la imagen, luego guarde la plantilla, haga clic en "Importar", e importar la plantilla de información de personal guardada.



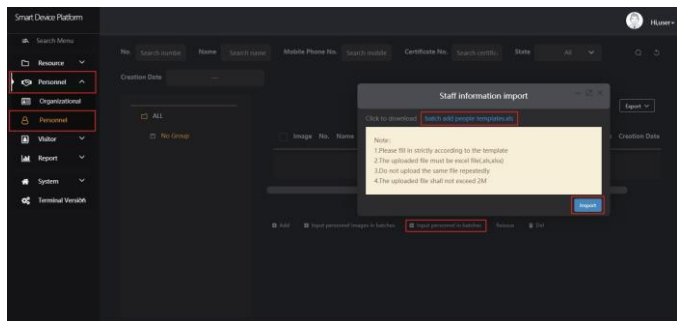

Paso 3: Después de que la galería se agrega al dispositivo se puede realizar el reconocimiento facial y la medición de la temperatura.



### Nota

Cuando se produce una anomalía en la plataforma del terminal inteligente, como una lectura anormal o una solicitud de interfaz de datos anormal, siga los pasos a continuación:

Haga clic con el botón derecho en el icono SDP2000 en ejecución en la esquina inferior derecha del escritorio para verificar si el estado de Ngnx, Mysqld y SDP2000 es verde (estado normal). Si algún elemento se muestra en gris, reinicie el software para que sea verde.

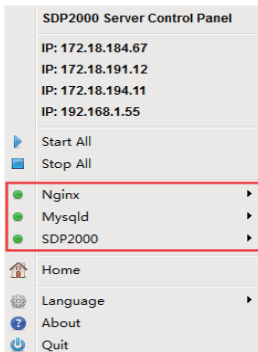

## 9. Actualización en Línea

Requisitos previos: El dispositivo está conectado a Internet.

### ● Actualización en línea automática:

Paso 1: Abra el navegador IE, ingrese "http: // dirección IP del dispositivo: número de puerto", como "http://172.18.195.151:7080", ingrese la interfaz de inicio de sesión, ingrese el nombre de usuario predeterminado del dispositivo (admin) y la contraseña (12345).

Paso 2: Haga clic en "Mantener", marque "Actualización automática en línea", cada miércoles (esta hora se puede establecer en otro día) el equipo detecta automáticamente si hay una nueva versión en línea, cuando se muestra "Nueva versión detectada, actualización o no", haga clic en "Actualizar", La interfaz del dispositivo muestra "Actualizar se iniciará después de reiniciar. Por favor, no apague la alimentación", a continuación, se mostrará la barra de progreso de actualización, y la última versión del programa se utilizará después de que se haya completado la actualización.

### ● Actualización Manual en Línea

Paso 1: Abra el navegador IE, ingrese "http: // dirección IP del dispositivo: número de puerto", como "http://172.18.195.151:7080", ingrese la interfaz de inicio de sesión, ingrese el nombre de usuario predeterminado del dispositivo (admin) y la contraseña (12345).

Paso 2: Descargue el archivo de actualización y haga clic en "Mantener Prueba en línea". ¿Cuándo hay una nueva versión, el sistema le pedirá un signo que indica si se debe descargar? Haga clic en "Aceptar" para descargar automáticamente la nueva versión a la ruta predeterminada.

Paso 3: El sistema le pide: ¿Está seguro de actualizar la nueva versión? Haga clic en "Actualizar", la interfaz del dispositivo mostrará "Actualizar se iniciará después del reinicio. Por favor, no apague la alimentación", a continuación, se mostrará la barra de progreso de actualización, y la última versión del programa se utilizará después de que se haya completado la actualización.

- Para garantizar la precisión de la medición de temperatura, siga los pasos a continuación: Distancia de medición de temperatura: 0.5m -1.0m, 0.75m es lo mejor, se recomienda pegar la marca de prueba en el piso.
- Al medir la temperatura, fije el dispositivo y la cara frontal directamente en el marco de la cara.
- Al medir la temperatura, no tenga obstrucciones en la frente.